

Regulacija

VM iSense Pro



**Uputstvo za
upotrebu**

Sadržaj

1	Uvod	4
	1.1 Korišćeni simboli	4
	1.2 Skraćenice	4
	1.3 Odgovornosti	4
	1.3.1 Odgovornost proizvođača	4
	1.3.2 Odgovornost instalatera	5
	1.3.3 Odgovornost korisnika	5
	1.4 Uverenja	6
2	Opis	7
	2.1 Opis tastera	7
	2.2 Opis prikaza	8
	2.2.1 Funkcije tastera	8
	2.2.2 Simbol plamena	8
	2.2.3 Solarni (Ako je povezano)	8
	2.2.4 Režimi rada	9
	2.2.5 Odstupanje sanitarne tople vode	9
	2.2.6 Ostale informacije	10
3	Korišćenje uređaja	11
	3.1 Navigacija kroz menije	11
	3.2 Očitavanje izmerenih vrednosti	12
	3.3 Promena podešavanja	13
	3.3.1 Podesiti zadate temperature	13
	3.3.2 Odabrati režim rada	14
	3.3.3 Forsirati proizvodnju sanitarne tople vode	15
	3.3.4 Podesiti kontrast i osvetljenje prikaza	15
	3.3.5 Podešavanje vremena i datuma	16
	3.3.6 Odabrati vremenski program	16
	3.3.7 Personalizovati vremenski program	17
	3.3.8 Podešavanje godišnjeg sata	19

	3.4	Isključivanje instalacija	21
	3.5	Zaštita od smrzavanja	22
4		Otkrivanje kvarova	23
	4.1	Poruke (Kod tipa Mxx)	23
	4.2	Greške	23
5		Garancija	26
	5.1	Uvod	26
	5.2	Uslovi garancije	26

1 Uvod

1.1 Korišćeni simboli

U ovom uputstvu, razni nivoi opasnosti su uvedeni kako bi skrenuli pažnju korisnika na pojedine informacije. Na ovaj način, želimo da zaštitimo bezbednost korisnika, sprečimo opasnosti i garantujemo ispravan rad uređaja.



OPASNOST

Rizik od opasnih situacija koje mogu dovesti do ozbiljnih fizičkih povreda.



UPOZORENJE

Rizik od opasne situacije koja može dovesti do manjih fizičkih povreda.



OPREZ

Rizik od materijalne štete.



Signalizira važne informacije.



Signalizira upućivanje na druge instrukcije ili druge stranice u uputstvima.

1.2 Skraćenice

- ▶ **TPV**: Sanitarna topla voda
- ▶ **3WV**: Trokraki ventil

1.3 Odgovornosti

1.3.1. Odgovornost proizvođača

Naši proizvodi su proizvedeni u skladu sa zahtevima različitih evropskih odredbi. Zato se oni isporučuju sa

CE oznakom i svom značajnom dokumentacijom.

U interesu korisnika, konstantno vršimo unapređenja kvaliteta proizvoda. Sve karakteristike navedene u ovom dokumentu su stoga podložne promenama bez prethodne najave.

Pozivanje na našu odgovornost kao proizvođača ne može biti urađeno u sledećim slučajevima:

- ▶ Nepoštovanje uputstava o korišćenju uređaja.
- ▶ Loše ili nedovoljno održavanje uređaja.
- ▶ Nepoštovanje uputstava o instaliranju uređaja.

1.3.2. **Odgovornost instalatera**

Instalater je odgovoran za instalaciju i puštanje u rad uređaja. Instalater mora poštovati sledeća uputstva:

- ▶ Pročitajte i pratite uputstva data u uputstvima koja su stigla uz uređaj.
- ▶ Izvršite instalaciju u skladu sa važećim zakonima i standardima.
- ▶ Izvršite puštanje u rad i izvršite neophodne provere.
- ▶ Objasnite instalaciju korisniku.
- ▶ Ukoliko je održavanje neophodno, upozorite korisnika o obavezi da proverava uređaj i održava ga u dobrom stanju.
- ▶ Dajte sva uputstva korisniku.

1.3.3. **Odgovornost korisnika**

Da bi se garantovao optimalni rad uređaja, korisnik mora da poštuje sledeća uputstva:

- ▶ Pročitajte i pratite uputstva data u uputstvima koja su stigla uz uređaj.
- ▶ Pozovite kvalifikovanog profesionalca da izvrši instalaciju i puštanje u rad.
- ▶ Neka vam instalater objasni instalaciju.
- ▶ Izvršite potrebne provere i servise.
- ▶ Čuvajte uputstva u dobrom stanju blizu uređaja.

Ovaj uređaj nije namenjen da se koristi od strane osoba (uključujući i decu) kojima su umanjene fizičke, čulne ili mentalne sposobnosti, ili osoba bez iskustva ili znanja, osim ako je u njihovom interesu, posredstvom osobe odgovorne za njihovu bezbednost, nadzor ili pre čitanja

uputstava u vezi sa upotrebom uređaja. Deci treba onemogućiti igranje sa uređajem.

Da bi se sprečile opasne situacije, ako se ošteti kabl za napajanje, njegova zamena mora se prepustiti proizvođaču kabla, distributeru proizvođača ili drugom licu sa odgovarajućim znanjima.

1.4 Uverenja

Ovaj proizvod je skladu sa sledećim evropskim regulativama i standardima :

- ▶ 2006/95/EC Low Voltage Directive (Direktiva o niskim naponima). Referentni standard: : EN60.335.1.
- ▶ 2004/108/EC Electromagnetic Compatibility Directive (Direktiva o elektromagnetnoj kompatibilnosti). Osnovni standardi : EN1000-6-3 , EN 61000-6-1.

2 Opis

2.1 Opis tastera

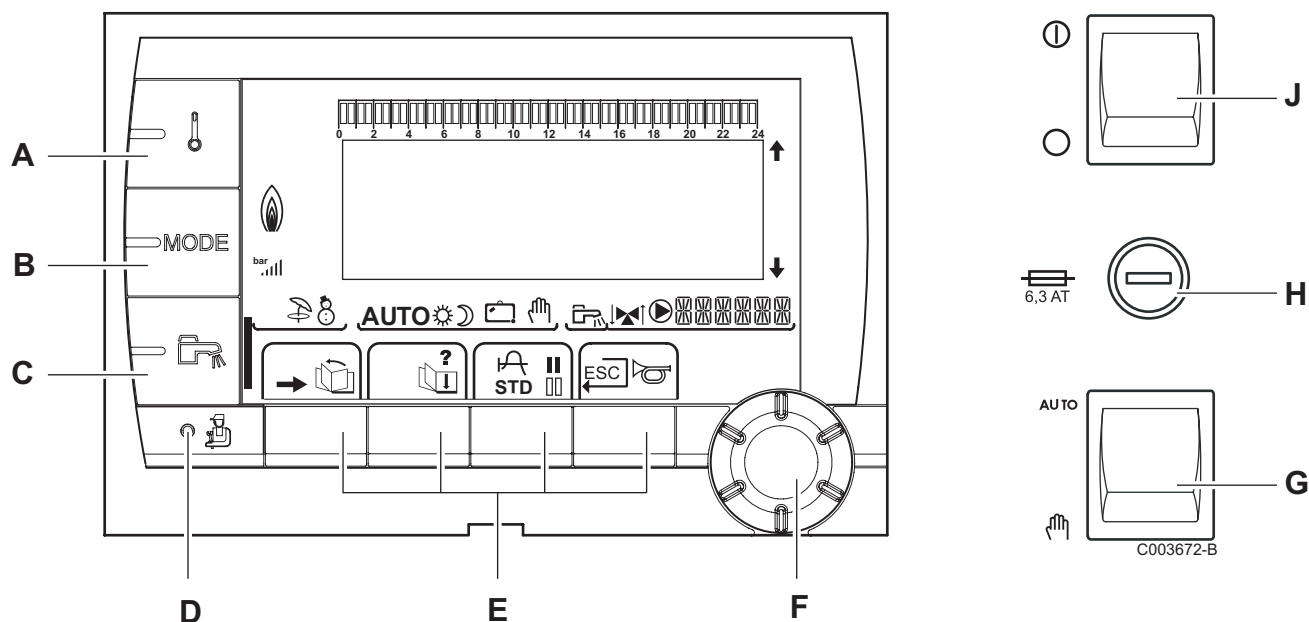





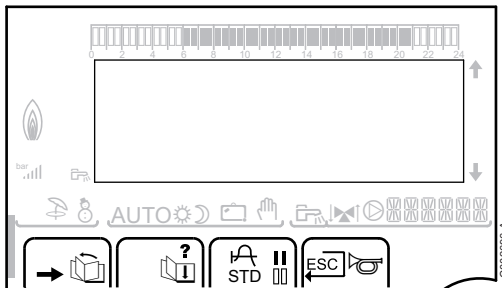

- A** Taster za podešavanje temperatura (grejanja, temperature sanitarne tople vode, bazena)
- B** Taster za odabir režima rada
- C** Taster za odstupanje sanitarne tople vode
- D** Taster za pristup parametrima rezervisanim za profesionalce
- E** Tasteri čije funkcije variraju u zavisnosti od odabira
- F** Okretno dugme za podešavanje:
- ▶ Okrenuti okretno dugme za kretanje kroz menije ili za menjanje vrednosti
 - ▶ Pritisnuti okretno dugme za pristup odabranom meniju ili za potvrđivanje promenjene vrednosti
- G** Dugme AUTO/MANU
- H** Osigurač
- J** Dugme ON/OFF

2.2 Opis prikaza

2.2.1. Funkcije tastera



- Pristup različitim menijima
-  Omogućava kretanje kroz menije
-  Omogućava kretanje kroz parametre
- ? Simbol se prikazuje kada je dostupna pomoć
-  Omogućava prikaz krive odabranog parametra
- STD** Resetovanje vremenskih programa
-  Odabir u režimu udobnosti ili odabir dana koje treba programirati
-  Odabir u smanjenom režimu ili poništavanje odabira dana koje treba programirati
-  Povratak na prethodni nivo
- ESC** Povratak na prethodni nivo bez memorisanja izvršenih promena



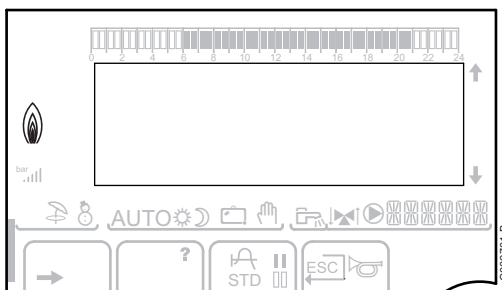

2.2.2. Simbol plamena

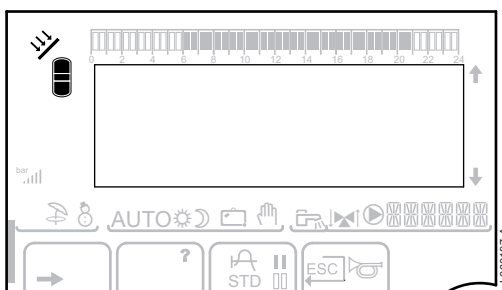

- ▶ Simbol je prikazan: Gorionik radi.
- ▶ Simbol nije prikazan: Gorionik je zaustavljen.

2.2.3. Solarni (Ako je povezano)



-  Solarna pumpa radi
-  Gornji deo rezervoara se zagreva na nalog rezervoara
-  Ceo rezervoar se zagreva na nalog rezervoara
-  Ceo rezervoar se zagreva na nalog solarnog rezervoara
-  Rezervoar nije napunjen - Prisustvo solarne kontrole

2.2.4. Režimi rada

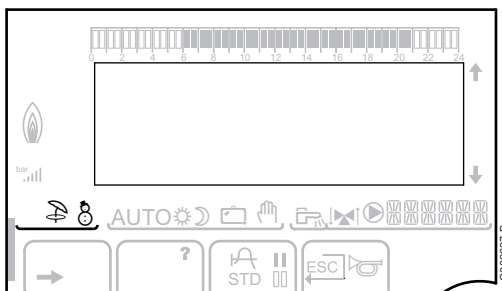

LETNJI režim: Grejanje je zaustavljeno. Sanitarna topla voda ostaje obezbeđena



ZIMSKI režim: Grejanje i sanitarna topla voda rade

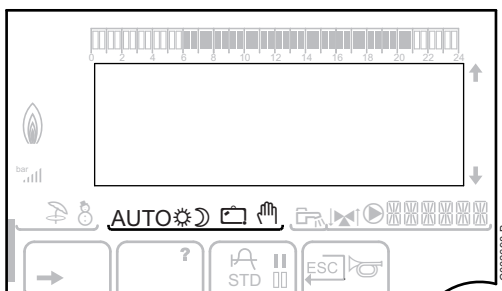

AUTO

Rad u automatskom režimu prema vremenskom programiranju



Režim udobnosti: Simbol se prikazuje kada je odstupanje za DAN (režim udobnosti) aktivirano

- ▶ Simbol treperi: Privremeno odstupanje
- ▶ Simbol je fiksna: Stalno odstupanje



Smanjeni režim: Simbol se prikazuje kada je odstupanje za NOĆ (smanjeni režim) aktivirano

- ▶ Simbol treperi: Privremeno odstupanje
- ▶ Simbol je fiksna: Stalno odstupanje



Režim Odmor: Simbol se prikazuje kada je odstupanje za ODMOR (antifriz) aktivirano

- ▶ Simbol treperi: Režim Odmor programiran
- ▶ Simbol je fiksna: Režim Odmor aktiviran



Ručni mod: Kotao radi sa prikazanim nalogom. Sve pumpe rade. Trokrakim ventilima 3 se ne upravlja.

2.2.5. Odstupanje sanitarne tople vode

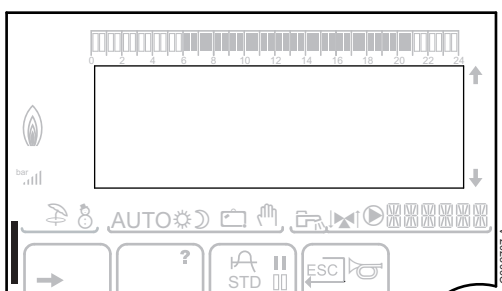





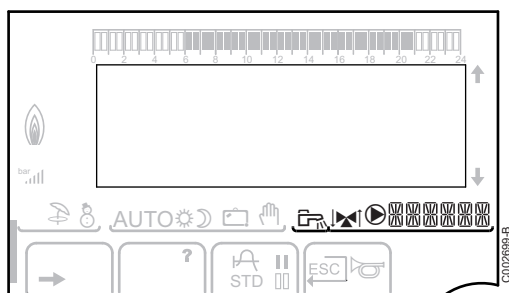

Traka se prikazuje kada se aktivira odstupanje sanitarne tople vode:

- ▶ Traka treperi: Privremeno odstupanje
- ▶ Traka je fiksna: Stalno odstupanje

2.2.6. Ostale informacije



-  Simbol se prikazuje kada je proizvodnja tople vode u toku.
-  Pokazatelj ventila: Simbol se prikazuje kada je trokraki ventil priključen.
 - ▶ : Trokraki ventil se otvara
 - ▶ : Trokraki ventil se zatvara
-  Simbol se prikazuje kada pumpa radi.
-  Naziv kola čiji su parametri prikazani.

3 Korišćenje uređaja

3.1 Navigacija kroz menije

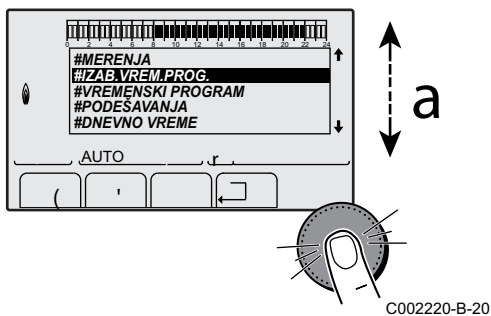

1. Za odabir željenog menija, okrenuti okretno dugme.
2. Za pristup meniju, pritisnuti na okretno dugme.
Za povratak na prethodni prikaz, pritisnuti na taster □.

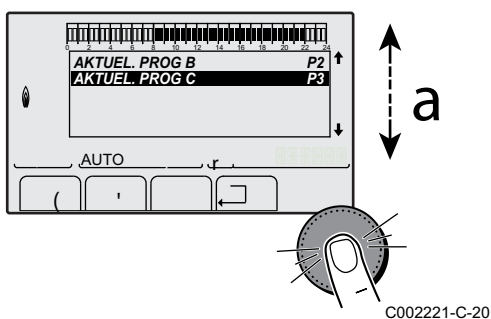

3. Za odabir željenog parametra, okrenuti okretno dugme.
4. Za promenu parametra, pritisnuti na okretno dugme.
Za povratak na prethodni prikaz, pritisnuti na taster □.

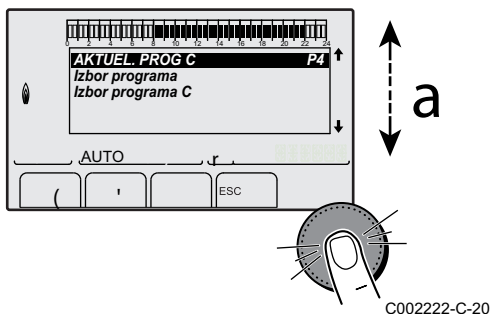

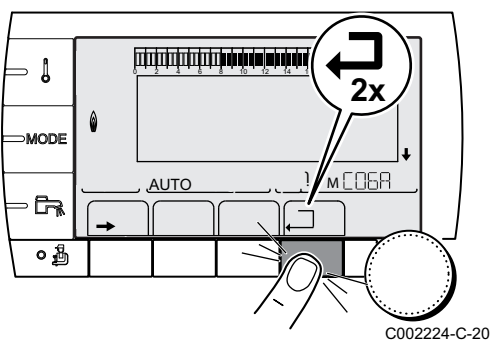

5. Za promenu parametra, okrenuti okretno dugme.
6. Za potvrdu, pritisnuti na okretno dugme.

i Za poništavanje, pritisnuti na taster ESC.



7. Za povratak na glavni prikaz, pritisnuti 2 puta na taster □.

i Moguće je koristiti tastere  i  umesto okretnog dugmeta.

3.2 Očitavanje izmerenih vrednosti

Različite vrednosti izmerene aparatom su prikazane u meniju **#MERENJA**.

1. Pristupiti nivou korisnik: Pritisnuti dugme →.
2. Odabrati meni **#MERENJA**.

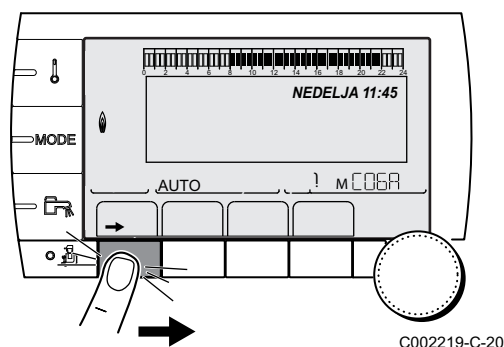

C002219-C-20



- ▶ Okrenuti okretno dugme za kretanje kroz menije ili za menjanje vrednosti.
- ▶ Pritisnuti okretno dugme za pristup odabranom meniju ili za potvrđivanje promenjene vrednosti.

Za detaljno objašnjenje navigacije kroz menije, pogledati poglavlje: "Navigacija kroz menije", strana 11.

Nivo korisnika - Meni #MERE		
Parametar	Opis	Jedinica
SPOLJNA TEMP.	Spoljna temperatura	°C
SOBNA TEMP. B ⁽¹⁾	Sobna temperatura kola B	°C
SOBNA TEMP. C ⁽¹⁾	Sobna temperatura kola C	°C
TEMP. KOTLA ⁽²⁾	Temperatura vode u kotlu	°C
TEMP.TPV ⁽¹⁾	Temperatura vode u rezervoaru sanitarne tople vode	°C
TEMP.SPREM. ⁽¹⁾	Temperatura vode u tampon rezervoaru	°C
BAZ.P.T.B. ⁽¹⁾	Temperatura vode u bazenu kola B	°C
BAZ.P.T.C. ⁽¹⁾	Temperatura vode u bazenu kola C	°C
TEMP. IZLAZA B ⁽¹⁾	Temperatura vode toka kola B	°C
TEMP. IZLAZA C ⁽¹⁾	Temperatura vode toka kola C	°C
TEMP. SISTEMA ⁽¹⁾	Temperatura vode toka sistema u slučaju da ima više generatora	°C
DONJ.TEM.TPV. ⁽¹⁾	Temperatura vode u donjem delu rezervoara sanitarne tople vode	°C
TEMP.GR.AUX ⁽¹⁾	Temperatura vode u drugom rezervoaru sanitarne tople vode povezanog za POM kolo	°C
TEMP.SOL.SPR. ⁽¹⁾ ⁽²⁾	Temperatura tople vode proizvedene solarno (TS)	°C
SOL.TEMP.KOL ⁽¹⁾ ⁽²⁾	Temperatura solarnih panela (TC)	°C
SOL.ENERGIJA ⁽¹⁾ ⁽²⁾	Solarna energija akumulirana u rezervoaru	kWh
IN 0-10V ⁽¹⁾⁽²⁾	Napon na ulazu 0-10 V	V
CTRL	Kontrolni broj softvera	

(1) Parametar se prikazuje samo za odgovarajuće opcije, kola ili senzore koji su zaista priključeni.
 (2) Prema konfiguraciji

3.3 Promena podešavanja

3.3.1. Podesiti zadate temperature

Za podešavanje različitih temperatura grejanja, tople sanitarne vode ili bazena, postupiti na sledeći način:

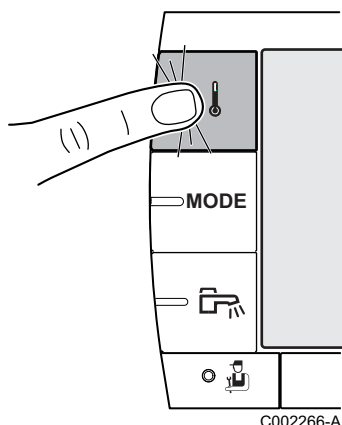

1. Pritisnuti dugme **↓**.
2. Za odabir željenog parametra, okrenuti okretno dugme.
3. Za promenu parametra, pritisnuti na okretno dugme.
Za povratak na prethodni prikaz, pritisnuti na taster **□**.
4. Za promenu parametra, okrenuti okretno dugme.
5. Za potvrdu, pritisnuti na okretno dugme.

i Za poništavanje, pritisnuti na taster **ESC**.

Meni ↓			
Parametar	Opseg podešavanja	Opis	Fabrički podešeno
DNEVNA TEMP. B ⁽¹⁾	5 do 30 °C	Željena sobna temperatura u režimu udobnost kola B	20 °C
NOĆNA TEMP. B ⁽¹⁾	5 do 30 °C	Željena sobna temperatura u smanjenom modu kola B	16 °C
DNEVNA TEMP. C ⁽¹⁾	5 do 30 °C	Željena sobna temperatura u režimu udobnost kola C	20 °C
NOĆNA TEMP. C ⁽¹⁾	5 do 30 °C	Željena sobna temperatura u smanjenom modu kola B	16 °C
TEMP.SOL.SPR. ⁽¹⁾	20 do 80 °C	Maksimalna temperatura punjenja solarne zone rezervoara	60°C
TEMP.TPV ⁽¹⁾	10 do 80 °C	Željena temperatura za sanitarnu toplu vodu kola sanitarne tople vode	55 °C
TEMP.GR.AUX ⁽¹⁾	10 do 80 °C	Željena temperatura za sanitarnu toplu vodu pomoćnog kola	55 °C
BAZ.P.T.B. ⁽¹⁾	5 do 39 °C	Željena temperatura za bazen B	20 °C
BAZ.P.T.C. ⁽¹⁾	5 do 39 °C	Željena temperatura za bazen C	20 °C

⁽¹⁾ Parametar se prikazuje samo za odgovarajuće opcije, kola ili senzore koji su zaista priključeni.

3.3.2. Odabrati režim rada

Za odabir režima rada, postupiti na sledeći način:

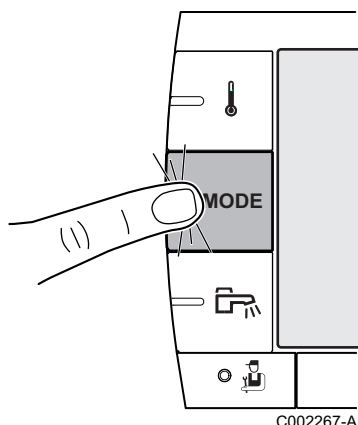

1. Pritisnuti dugme **MODE**.
2. Za odabir željenog parametra, okrenuti okretno dugme.
3. Za promenu parametra, pritisnuti na okretno dugme.
Za povratak na prethodni prikaz, pritisnuti na taster □.
4. Za promenu parametra, okrenuti okretno dugme.
5. Za potvrdu, pritisnuti na okretno dugme.



Za poništavanje, pritisnuti na taster **ESC**.



Meni MODE			
Parametar	Opseg podešavanja	Opis	Fabrički podešeno
AUTOMATIKA		Periodi režima udobnost su određeni vremenskim programom.	
DAN	7/7, xx:xx	Režim udobnost se forsira do naznačenog vremena ili stalno (7/7).	Tr + Trenutno vreme
NOĆ	7/7, xx:xx	Smanjeni režim se forsira do naznačenog vremena ili stalno (7/7).	Tr + Trenutno vreme
GOD.ODM.	7/7, 1 do 364	Režim antifriz je aktivan na svim kolima kotla. Broj dana odmora: xx ⁽¹⁾ Zaustavljanje grejanja: xx:xx ⁽¹⁾ Resetovanje: xx:xx ⁽¹⁾	Trenutni datum + 1 dan
LETO		Grejanje je zaustavljeno. Sanitarna topla voda ostaje obezbeđena.	
RUČNO		Generator radi prema podešavanju zadate vrednosti. Sve pumpe rade. Mogućnost podešavanja zadate vrednosti jednostavnim okretanjem okretnog dugmeta.	
AUTOM.MOD ⁽²⁾	ON / NE	Derogacija režima rada je aktivirana na daljinskom upravljaču (opcija). Za forsiranje svih kola u režimu AUTOMATIKA , odabrati ON .	

(1) Dani početka i kraja, kao i broj dana se računaju jedni u odnosu na druge.
(2) Parametar se prikazuje samo ako je sobni senzor priključen.

3.3.3. Forsirati proizvodnju sanitarne tople vode

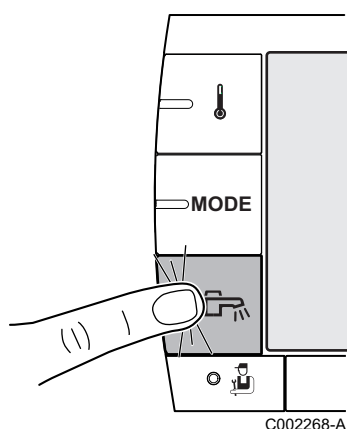
Za forsiranje proizvodnje sanitarne tople vode, postupiti na sledeći način:



1. Pritisnuti dugme .
2. Za odabir željenog parametra, okrenuti okretno dugme.
3. Za promenu parametra, pritisnuti na okretno dugme. Za povratak na prethodni prikaz, pritisnuti na taster .
4. Za promenu parametra, okrenuti okretno dugme.
5. Za potvrdu, pritisnuti na okretno dugme.



 Za poništavanje, pritisnuti na taster **ESC**.

Meni 		
Parametar	Opis	Fabrički podešeno
AUTOMATIKA	Periodi režima udobnost sanitarne tople vode su određeni vremenskim programom.	
KOMFORT	Režim udobnost sanitarne tople vode se forsira do naznačenog vremena ili stalno (7/7).	Tr + Trenutno vreme

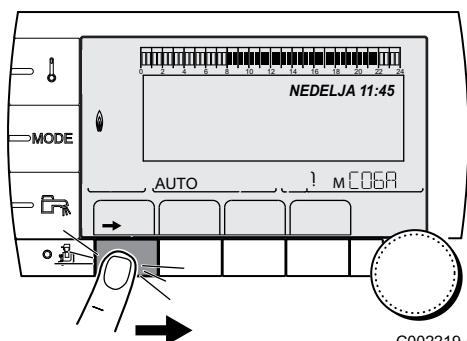
3.3.4. Podesiti kontrast i osvetljenje prikaza



1. Pristupiti nivou korisnik: Pritisnuti dugme .
2. Odabrati meni **#PODEŠAVANJA**.

  Okrenuti okretno dugme za kretanje kroz menije ili za menjanje vrednosti.
Pritisnuti okretno dugme za pristup odabranom meniju ili za potvrđivanje promenjene vrednosti.

Za detaljno objašnjenje navigacije kroz menije, pogledati poglavlje: "Navigacija kroz menije", strana 11.

3. Pogledati sledeće parametre:

Nivo korisnika - Meni #PODEŠAVANJA				
Parametar	Opseg podešavanja	Opis	Fabrički podešeno	Podešavanje klijenta
KONTR.DISPLEJA		Podešavanje kontrasta ekrana.		
POZ.SVETLO	KOMFORT	Ekran je stalno uključen preko dana.	ECO	
	ECO	Ekran svetli tokom 2 minuta posle svakog pritiska.		

3.3.5. Podešavanje vremena i datuma

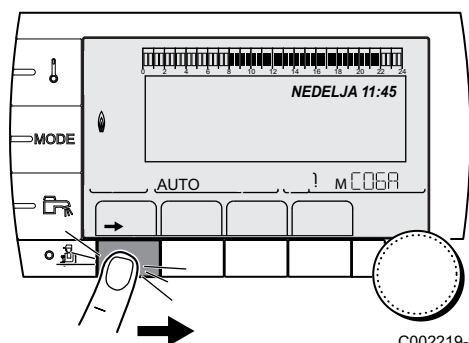

C002219-C-20

1. Pristupiti nivou korisnik: Pritisnuti dugme →.
2. Odabrati meni **#DNEVNO VREME**.



- ▶ Okrenuti okretno dugme za kretanje kroz menije ili za menjanje vrednosti.
- ▶ Pritisnuti okretno dugme za pristup odabranom meniju ili za potvrđivanje promenjene vrednosti.



Za detaljno objašnjenje navigacije kroz menije, pogledati poglavlje: "Navigacija kroz menije", strana 11.

3. Pogledati sledeće parametre:

Nivo korisnika - Meni #DNEVNO VREME ⁽¹⁾				
Parametar	Opseg podešavanja	Opis	Fabrički podešeno	Podešavanje klijenta
SATI	0 do 23	Podešavanje sata		
MINUT	0 do 59	Podešavanje minuta		
DAN	Od ponedeljka do petka	Podešavanje dana u nedelji		
DATUM	1 do 31	Podešavanje dana		
MESEC	Od januara do decembra	Podešavanje meseca		
GOD.	2008 do 2099	Podešavanje godine		
LET.PROG.	AUTO	Automatski prelazak na letnje računanje vremena poslednje nedelje marta i na zimsko vreme poslednje nedelje oktobra.	AUTO	
	MANU	Za zemlje u kojima se vreme menja nekog drugog datuma ili ne važi.		

(1) Prema konfiguraciji

3.3.6. Odabrati vremenski program

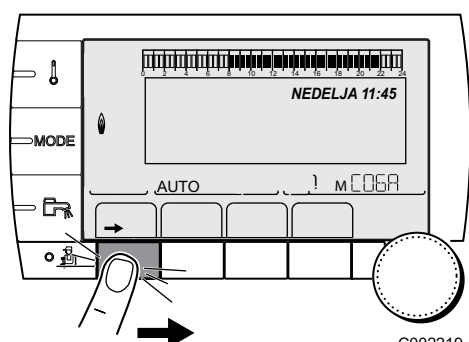

C002219-C-20

1. Pristupiti nivou korisnik: Pritisnuti dugme →.
2. Odabrati meni **#IZAB.VREM.PROG..**



- ▶ Okrenuti okretno dugme za kretanje kroz menije ili za menjanje vrednosti.
- ▶ Pritisnuti okretno dugme za pristup odabranom meniju ili za potvrđivanje promenjene vrednosti.



Za detaljno objašnjenje navigacije kroz menije, pogledati poglavlje: "Navigacija kroz menije", strana 11.

3. Odabrati željeni parametar.

Nivo korisnika - Meni #IZAB.VREM.PROG.		
Parametar	Opseg podešavanja	Opis
AKTUEL. PROG B	P1 / P2 / P3 / P4	Aktiviran komforni program (Kolo B)
AKTUEL. PROG C	P1 / P2 / P3 / P4	Aktiviran komforni program (Kolo C)

4. Dodeliti željeni vremenski program (P1 do P4) pomoću obrtnog dugmeta.

3.3.7. Personalizovati vremenski program

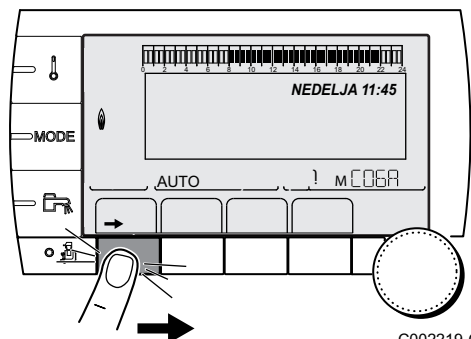

C002219-C-20

1. Pristupiti nivou korisnik: Pritisnuti dugme →.
2. Odabrati meni **#VREMENSKI PROGRAM**.



- ▶ Okrenuti okretno dugme za kretanje kroz menije ili za menjanje vrednosti.
- ▶ Pritisnuti okretno dugme za pristup odabranom meniju ili za potvrđivanje promenjene vrednosti.

Za detaljno objašnjenje navigacije kroz menije, pogledati poglavlje: "Navigacija kroz menije", strana 11.

3. Odabrati željeni parametar.

Nivo korisnika - Meni #VREMENSKI PROGRAM		
Parametar	Vremenski program	Opis
VREM. PROGRAM B	PROG P2 B PROG P3 B PROG P4 B	Vremenski program kola B
VREM. PROGRAM C	PROG P2 C PROG P3 C PROG P4 C	Vremenski program kola C
VREM. PROGRAM TPV		Vremenski program kola sanitarne tople vode
VREM. PROGRAM. AUX		Vremenski program pomoćnog kola

4. Odabrati vremenski program koji treba da se promeni.
5. **Odabrati dane za koje vremenski program mora da se promeni:**
Okrenuti okretno dugme na levo do željenog dana.
Za potvrdu, pritisnuti na okretno dugme.

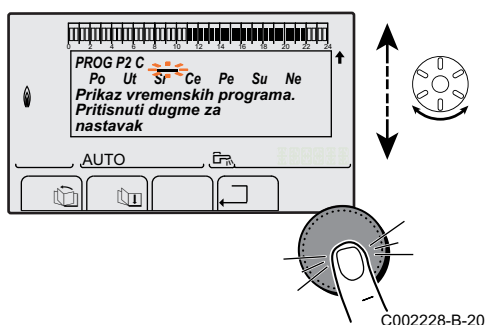

C002228-B-20

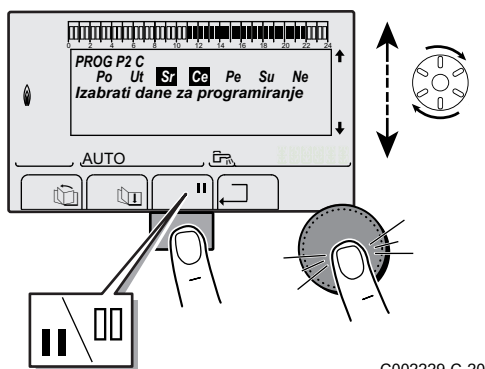

C002229-C-20

6. **||: Odbir dana**
Pritisnuti na taster **||** / **|||** sve dok se ne prikaže simbol **||**.
Okrenuti okretno dugme na desno da biste odabrali jedan ili više željenih dana.
|||: Poništavanje odabira dana
Pritisnuti na taster **||** / **|||** sve dok se ne prikaže simbol **|||**.
Okrenuti okretno dugme na desno da biste poništili odabir jednog ili više željenih dana.
7. Kada su željeni dani za program odabrani, pritisnite ne okretno dugme da potvrdite.

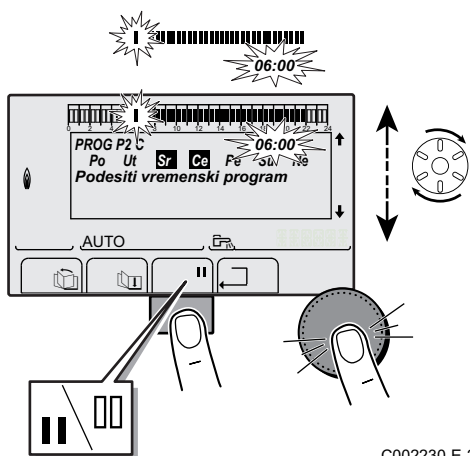

C002230-E-20

8. Definirati vremenske periode za režim udobnost i smanjeni režim:

Okrenuti okretno dugme na levo sve dok se ne prikaže **0:00**. Prvi segment grafičke trake vremenskog programa treperi.

9. **||**: Odabir u modu udobnost

Pritisnuti na taster **||** / **|||** sve dok se ne prikaže simbol **||**.

Za odabir vremenskog perioda u režimu udobnost, okrenuti okretno dugme na desno.

|||: Odabir u smanjenom režimu

Pritisnuti na taster **||** / **|||** sve dok se ne prikaže simbol **|||**.

Za odabir vremenskog perioda u smanjenom režimu, okrenuti okretno dugme na desno.

10. Kada su vremena režima udobnost odabrana, pritisnite ne okretno dugme da potvrdite.

Nivo korisnika - Meni #VREMENSKI PROGRAM					
	Dan	Periodi udobnosti / Dozvoljeno punjenje:			
		P1 _____	P2 _____	P3 _____	P4 _____
VREM. PROGRAM B	Ponedjeljak	6:00 do 22:00			
	Utorak	6:00 do 22:00			
	Sreda	6:00 do 22:00			
	Četvrtak	6:00 do 22:00			
	Petak	6:00 do 22:00			
	Subota	6:00 do 22:00			
	Nedelja	6:00 do 22:00			
VREM. PROGRAM C	Ponedjeljak	6:00 do 22:00			
	Utorak	6:00 do 22:00			
	Sreda	6:00 do 22:00			
	Četvrtak	6:00 do 22:00			
	Petak	6:00 do 22:00			
	Subota	6:00 do 22:00			
	Nedelja	6:00 do 22:00			
VREM. PROGRAM TPV	Ponedjeljak				
	Utorak				
	Sreda				
	Četvrtak				
	Petak				
	Subota				
	Nedelja				
VREM. PROGRAM. AUX	Ponedjeljak				
	Utorak				
	Sreda				
	Četvrtak				
	Petak				
	Subota				
	Nedelja				

3.3.8. Podešavanje godišnjeg sata

Godišnji sat omogućava programiranje za period od godinu dana do 10 perioda zaustavljanja grejanja. Odabrana kola za to isključivanje su u antifriz režimu tokom odabranog perioda.

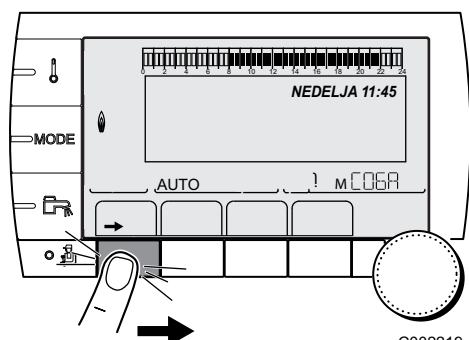

C002219-C-20

1. Pristupiti nivou korisnik: Pritisnuti dugme →.
2. Odabrati meni **#GODIŠNJI PROGRAM**.



- ▶ Okrenuti okretno dugme za kretanje kroz menije ili za menjanje vrednosti.
- ▶ Pritisnuti okretno dugme za pristup odabranom meniju ili za potvrđivanje promenjene vrednosti.



Za detaljno objašnjenje navigacije kroz menije, pogledati poglavlje: "Navigacija kroz menije", strana 11.

3. Odabrati željeni parametar.

OFF	bez prekida
B	kolo B
C	kolo C
B+C	kolo B, C
SU	Krug TPV
B+E	kolo B i sanitarna topla voda
C+E	kolo C i sanitarna topla voda
SVE	kolo B, C i sanitarna topla voda

4. Podesiti datum početka i datum kraja odabranog prekida.
5. Za deaktiviranje prekida, odabrati prekid i podesiti na **OFF**.
6. Za odabir nekog drugog prekida, pritisnuti na taster

Godišnji program (Fabrički podešeno)			
Prekid br.	Kolo na koje se odnosi prekid	Datum početka	Datum kraja
1	OFF	01-01	01-01
2	OFF	01-01	01-01
3	OFF	01-01	01-01
4	OFF	01-01	01-01
5	OFF	01-01	01-01
6	OFF	01-01	01-01
7	OFF	01-01	01-01
8	OFF	01-01	01-01
9	OFF	01-01	01-01
10	OFF	01-01	01-01

Na primer: Personalizovano programiranje			
Prekid br.	Kolo na koje se odnosi prekid	Datum početka	Datum kraja
1	B+C	01-11	10-11
2	B+C	20-12	02-01

U slučaju podešavanja **STOP** : **OFF**, prekid je deaktiviran i datumi početka i kraja se ne prikazuju.

Nivo korisnika - Meni #GODIŠNJI PROGRAM				
		Opis	Fabrički podešeno	Opseg podešavanja
STOP N 1		Odabir kola isključen	OFF	OFF, B, C, B+C, SU, B+E, C+E, SVE
	DAT.POČ N01	Podešavanje datuma početka prekida	01	1-31
	POČ.MESECA N01	Podešavanje za mesec početka prekida	01	1-12
	DAT.ZAVRŠ. N01	Podešavanje datuma kraja prekida	01	1-31
	KRA.MESECA N01	Podešavanje meseca kraja prekida	01	1-12
STOP N 2		Odabir kola isključen	OFF	OFF, B, C, B+C, SU, B+E, C+E, SVE
	DAT.POČ N02	Podešavanje datuma početka prekida	01	1-31
	POČ.MESECA N02	Podešavanje za mesec početka prekida	01	1-12
	DAT.ZAVRŠ. N02	Podešavanje datuma kraja prekida	01	1-31
	KRA.MESECA N02	Podešavanje meseca kraja prekida	01	1-12
STOP N 3		Odabir kola isključen	OFF	OFF, B, C, B+C, SU, B+E, C+E, SVE
	DAT.POČ N03	Podešavanje datuma početka prekida	01	1-31
	POČ.MESECA N03	Podešavanje za mesec početka prekida	01	1-12
	DAT.ZAVRŠ. N 03	Podešavanje datuma kraja prekida	01	1-31
	KRA.MESECA N03	Podešavanje meseca kraja prekida	01	1-12
STOP N 4		Odabir kola isključen	OFF	OFF, B, C, B+C, SU, B+E, C+E, SVE
	DAT.POČ. N03	Podešavanje datuma početka prekida	01	1-31
	POČ.MESECA N04	Podešavanje za mesec početka prekida	01	1-12
	DAT.ZAVRŠ.N04	Podešavanje datuma kraja prekida	01	1-31
	KRA.MESECA N04	Podešavanje meseca kraja prekida	01	1-12
STOP N 5		Odabir kola isključen	OFF	OFF, B, C, B+C, SU, B+E, C+E, SVE
	DAT.POČ N05	Podešavanje datuma početka prekida	01	1-31
	POČ.MESECA N05	Podešavanje za mesec početka prekida	01	1-12
	DAT.ZAVRŠ. N05	Podešavanje datuma kraja prekida	01	1-31
	KRA.MESECA N05	Podešavanje meseca kraja prekida	01	1-12
STOP N 6		Odabir kola isključen	OFF	OFF, B, C, B+C, SU, B+E, C+E, SVE
	DAT.POČ N06	Podešavanje datuma početka prekida	01	1-31
	POČ.MESECA N06	Podešavanje za mesec početka prekida	01	1-12
	DAT.ZAVRŠ. N06	Podešavanje datuma kraja prekida	01	1-31
	KRA.MESECA N06	Podešavanje meseca kraja prekida	01	1-12

Nivo korisnika - Meni #GODIŠNJI PROGRAM				
		Opis	Fabrički podešeno	Opseg podešavanja
STOP N 7		Odabir kola isključen	OFF	OFF, B, C, B+C, SU, B+E, C+E, SVE
	DAT.POČ N07	Podešavanje datuma početka prekida	01	1-31
	POČ.MESECA N07	Podešavanje za mesec početka prekida	01	1-12
	DAT.ZAVRŠ. N07	Podešavanje datuma kraja prekida	01	1-31
	KRA.MESECA N07	Podešavanje meseca kraja prekida	01	1-12
STOP N 8		Odabir kola isključen	OFF	OFF, B, C, B+C, SU, B+E, C+E, SVE
	DAT.POČ N08	Podešavanje datuma početka prekida	01	1-31
	POČ.MESECA N08	Podešavanje za mesec početka prekida	01	1-12
	DAT.ZAVRŠ. N08	Podešavanje datuma kraja prekida	01	1-31
	KRA.MESECA N08	Podešavanje meseca kraja prekida	01	1-12
STOP N 9		Odabir kola isključen	OFF	OFF, B, C, B+C, SU, B+E, C+E, SVE
	DAT.POČ N09	Podešavanje datuma početka prekida	01	1-31
	POČ.MESECA N09	Podešavanje za mesec početka prekida	01	1-12
	DAT.ZAVRŠ. N09	Podešavanje datuma kraja prekida	01	1-31
	KRA.MESECA N09	Podešavanje meseca kraja prekida	01	1-12
STOP N 10		Odabir kola isključen	OFF	OFF, B, C, B+C, SU, B+E, C+E, SVE
	DAT.POČ. N10	Podešavanje datuma početka prekida	01	1-31
	POČ.MESECA N10	Podešavanje za mesec početka prekida	01	1-12
	DAT.ZAVRŠ. N10	Podešavanje datuma kraja prekida	01	1-31
	KRA.MESECA N10	Podešavanje meseca kraja prekida	01	1-12

3.4 Isključivanje instalacija



OPREZ

Ne ostavljati uređaj bez električnog napajanja. Ako se sistem centralnog grejanja ne koristi tokom dužeg perioda, preporučuje se aktiviranje režima **GOD.ODM.** (da bi se iskoristila funkcija protiv trljanja pumpe za grejanje).

3.5 Zaštita od smrzavanja



OPREZ

- ▶ Antifriz zaštita ne funkcioniše ako je uređaj isključen.
- ▶ Za zaštitu instalacije, podesiti uređaj na režim **GOD.ODM.**

Režim **GOD.ODM.** štiti:

- ▶ Instalaciju ako je spoljašnja temperatura niža od 3 °C (fabričko podešavanje).
- ▶ Atmosferu ako je priključena daljinska kontrola i ako je sobna temperatura niža od 6 °C (fabričko podešavanje).
- ▶ Rezervoar sanitarne tople vode ako je temperatura rezervoara niža od 4 °C (voda se zagreva do 10 °C).

Za konfiguraciju režima odmor:  Vidite poglavlje: "Odabrali režim rada", strana 14.

4 Otkrivanje kvarova

4.1 Poruke (Kod tipa Mxx)

Modul može da prikaže sledeće poruke:

Šifra artikla	Poruke	Opis	Provera / rešenje
	SUŠ.ESTRIHA.XX.DANA	Sušenje košuljice je aktivno XX DANA = Broj preostalih dana sušenja košuljice.	Sušenje košuljice je u toku. Grejanje kola koja nisu uključena je prekinuto. ► Kontaktirati ovlaštenog servisera zaduženog za održavanje uređaja.
	SUŠ.POD.C.XX.DANA		
	SUŠ.POD.B+C.XX.DANA		
	STOP N XX	Isključivanje je aktivno XX = Broj aktivnog isključivanja	Isključivanje je u toku. Odabrana kola za to isključivanje su u antifriz režimu tokom odabranog perioda.
M23	PROM. SP TEMP.	Spoljašnji senzor je neispravan.	Promeniti radio senzor spoljašnje temperature.
M30	BL. COM MODBUS	Nema komunikacije sa glavnim regulatorom preko mreže MODBUS.	Kontaktirati ovlaštenog servisera zaduženog za održavanje uređaja.
M31	BL.SISTEMA.MREŽE	Loša konfiguracija mreže MODBUS.	Kontaktirati ovlaštenog servisera zaduženog za održavanje uređaja.

4.2 Greške

U slučaju greške u radu, modul treperi i prikazuje poruku greške i odgovarajući kod.

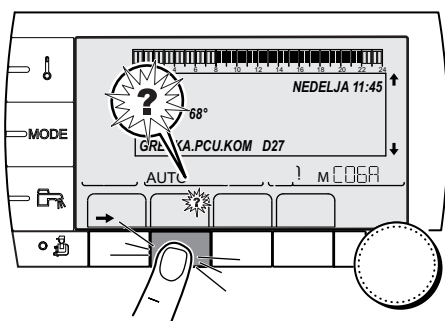

C002302-B-20

1. Zabeležiti prikazani kod.
Kod je važan za pravilnu i brzu dijagnozu vrste kvara kao i za moguću tehničku pomoć.
2. Pritisnuti dugme ?. Pratiti prikazane indikacije za rešavanje problema.
3. Pogledati značenje kodova u sledećoj tabeli:

Kôd	Greške	Opis	Provera / rešenje
D03 D04	GREŠ.S.B.IZL. GREŠ.S.C IZL.	Greška senzora potiska kola B Greška senzora potiska kola C Komentari: Pumpa kola radi. Motor trokrakog ventila kola se više ne napaja i može se manevisati ručno.	Loša veza Greška senzora ▶ Kontaktirati ovlašćenog servisera zaduženog za održavanje uređaja
D05	GR.SPO.SENZ.	Greška spoljašnjeg senzora Komentari: Podešana vrednost uređaja je jednaka maksimalno. Regulacija ventila nije više obezbeđena ali nadzor maksimalne temperature kola posle ventila ostaje osigurana. Ventilima se može upravljati ručno. Podgrevanje sanitarne tople vode ostaje osigurano.	Loša veza Greška senzora ▶ Kontaktirati ovlašćenog servisera zaduženog za održavanje uređaja
D07	GR.TEM.SEN.	Greška senzora sistema	Loša veza Greška senzora ▶ Kontaktirati ovlašćenog servisera zaduženog za održavanje uređaja
D09	GR.SENZ.TPV	Greška senzora sanitarne tople vode Komentari: Zagrevanje sanitarne tople vode više nije obezbeđeno. Pumpa za punjenje radi. Temperatura punjenja rezervoara je jednaka temperaturi kotla.	Loša veza Greška senzora ▶ Kontaktirati ovlašćenog servisera zaduženog za održavanje uređaja
D12 D13	SOB.S.B GREŠKA SOB.S.C GREŠKA	Greška senzora atmosfere B Greška senzora atmosfere C Napomena: Dotično kolo radi bez uticaja senzora atmosfere.	Loša veza Greška senzora ▶ Kontaktirati ovlašćenog servisera zaduženog za održavanje uređaja
D14	GREŠKA.KOM.MC	Prekid komunikacije između modula iSense Pro i radio modula kotla	Loša veza ▶ Proveriti veze i konektore Kvar na modulu kotla ▶ Promeniti modul kotla
D15	GR.SEN.BAFERA	Greška senzora tampon rezervoara Napomena: Podgrevanje tampon rezervoara više nije obezbeđeno.	Loša veza Greška senzora ▶ Kontaktirati ovlašćenog servisera zaduženog za održavanje uređaja
D16	GR.SEN.BAZ.C GR.SEN.BAZ.C	Greška senzora bazena kola B Greška senzora bazena kola C Napomena: Zagrevanje bazena je nezavisno od njegove temperature.	Loša veza Greška senzora ▶ Kontaktirati ovlašćenog servisera zaduženog za održavanje uređaja
D17	GRE.SENZ.TPV 2	Greška senzora rezervoara 2	Loša veza Greška senzora ▶ Kontaktirati ovlašćenog servisera zaduženog za održavanje uređaja
D18	GREŠ.SOL.HW	Greška senzora solarnog rezervoara	Loša veza Greška senzora ▶ Kontaktirati ovlašćenog servisera zaduženog za održavanje uređaja
D19	GR.SEN.SOL.KOL	Greška senzora kolektora	Loša veza Greška senzora ▶ Kontaktirati ovlašćenog servisera zaduženog za održavanje uređaja

Kôd	Greške	Opis	Provera / rešenje
D20	GREŠ.KOM.SOL.	Prekid komunikacije između elektronske kartice SCU i solarne regulacije ▶ Kontaktirati ovlaštenog servisera zaduženog za održavanje uređaja	
D50	GREŠKA.KOM.OTH	Prekid komunikacije između modula iSense Pro i kontrolne tablekotla.	▶ Kontaktirati ovlaštenog servisera zaduženog za održavanje uređaja.
D51	GR.XX.POG.KOTAO	Greška se prikazuje na kontrolnoj tabli kotla.	▶ Pogledati uputstva za instalaciju i održavanje kotla.

5 Garancija

5.1 Uvod

Poštovani korisniče, kupovinom aparata postali ste vlasnik modernog i kvalitetnog proizvoda a mi Vam zahvaljujemo na ukazanom poverenju.

Preporučujemo Vam da svom aparatu obezbedite redovno servisiranje i održavanje, jer mu time produžavate radni vek.

Naša servisna mreža i ovlašćeni serviseri su Vam na raspolaganju u bilo koje doba.

5.2 Uslovi garancije

Sledeće odredbe ne ograničavaju korišćenje zakonskih normi u pogledu skrivenih oštećenja primenjivih u državi kupca.

Garancija na aparat važi od datuma prodaje na malo, samo uz priložen originalni račun i u skladu sa uslovima opisanim u ovom garantnom listu, a odnosi se na sve fabričke greške ustanovljene na aparatu i isključuje nedostatke na postrojenjima za centralno grejanje.

Garantni rok je naveden u cenovniku.

Proizvođač nije odgovoran ukoliko se greške na uređaju jave nepravilnim korišćenjem istog, nepravilnim održavanjem kao i nepravilnom ugradnjom (korisnik je u obavezi da obezbedi da kvalifikovano stručno lice izvrši ugradnju uređaja).

Garancija se ne priznaje za kvarove, oštećenja i štetu nastalu usled:

- ▶ ne primenjivanja lokalnih zakona i regulativa,
- ▶ ne pridržavanja specifičnih zahteva u vezi sa instaliranjem, kao što su državne i/ili lokalne regulative,
- ▶ ne pridržavanja Uputstva za korišćenje aparata,
- ▶ Pravila.

Garancija je ograničena na zamenu ili popravku delova za koje je od strane našeg tehničkog odeljenja ustanovljen kvar, i ne pokriva troškove rada, putne troškove kao i troškove otpreme.

Garancija se ne priznaje: za nedostatke aparata koji nisu nastali kao posledica grešaka u materijalu i proizvodnji, za oštećenja koja su nastala tokom normalnog habanja i trošenja delova, za oštećenja usled nemara, za nedostatke usled zamene neodgovarajućim delovima, za oštećenja nastala pogrešnim ili nedovoljnim održavanjem, za oštećenja nastala pogrešnim napajanjem električnom strujom ili korišćenjem neodgovarajućeg goriva.

Garancija za podsklopove, kao što su motori, pumpe, električni ventili itd. važi samo ako ovi delovi nikada nisu bili rastavljeni.

Prava koja su propisana Evropskom Direktivom 99/44/EEZ, transponovana zakonskom uredbom br 24. od 2. februara 2002. godine, objavljena u Službenom glasniku broj 57 od 8. marta 2002. godine, ostaju na snazi.

CE

© Autorsko pravo

Sve tehničke i tehnološke informacije koje se nalaze u ovom tehničkom uputstvu, kao i svi crteži i tehnički opisi, ostaju naša svojina i ne smeju se umnožavati bez naše prethodne saglasnosti u pismenoj formi.

22/01/2015



7626020-001-01

 **remeha**